

Gree légkondicionálók

Párátlanító



Kezelési kézikönyv és jótállási jegy



Köszönjük, hogy GREE Párátlanító berendezést választott.

Kérjük figyelmesen olvassa el a kezelési útmutatót, mielőtt használatba veszi a készüléket.



Gree légkondicionálók

Tartalom

| | |
|--------------------------|----|
| Általános tudnivalók | 06 |
| A berendezés működtetése | 12 |
| További funkciók | 16 |
| Cseppvíz elvezetés | 18 |
| Karbantartás | 22 |
| Műszaki paraméterek | 24 |
| Hibaelhárítás | 25 |

Általános tudnivalók¹

KÉRJÜK KÖVESSE AZ UTASÍTÁSOKAT A TERMÉK MEGFELELŐ ÉS BIZTONSÁGOS MŰKÖDTETÉSÉHEZ. FIGYELMESEN OLVASSA EL A BIZTONSÁGI ELŐÍRÁSOKAT ÉS A TERMÉK HASZNÁLATA KÖZBEN TARTSA BE ŐKET. ELLENKEZŐ ESETBEN A TERMÉK MEGHIBÁSODHAT VAGY SZEMÉLYI SÉRÜLÉSSSEL JÁRÓ BALESET IS BEKÖVETKEZHET.

1. A készüléket csökkent fizikai, érzékszervi vagy mentális képességekkel rendelkező személyek (beleértve a gyermekeket is) csak felnőtt felügyelete mellett vagy már a berendezés használatában jártas személyek mellett használhatják.

2. A berendezés tisztításához ne használjon maróhatású, savas, illetve korrózív tisztítószert. A párátlanítóban megmaradó mosószer mérgező gázt bocsáthat ki beindítás után, amely káros lehet az egészségre. A maradék klór vagy maga a mosószeres tisztítás károsíthatja, és befolyásolhatja a készülék élettartamát.

3. Ne indítsa be a berendezést aeroszolos flakon használata után. Ilyen esetben előbb mindig teljesen szellőztesse ki a helyiséget, csak ezután kapcsolja be a berendezést. A maradék kémiai anyagok felhalmozódhatnak a készülékben, melyek az egészségre ártalmasak lehetnek.

Gree légkondicionálók



Általános tudnivalók²



Ez a jelzés a termékeken, csomagoláson és/vagy a hozzá tartozó dokumentációban azt jelzi, hogy az elhasználandó elektromos, elektronikus termékeket és elemeket nem szabad az általános háztartási hulladékba keverni. Az elhasználandó termékek és elemek megfelelő kezelésének, visszanyerésének és újrahasznosításának érdekében azokat az erre kijelölt gyűjtőhelyekre vigye az Ön nemzeti előírásai és az Európai Unió 2002/96/EK és 2006/66/EK direktívái szerint.

R290



4. Nedves kézzel ne fogja meg, illetve ne dugja be vagy húzza ki a hálózati csatlakozót. Ellenkező esetben áramütés érheti.

5. Ne tépje vagy rángassa a tápkábelt, különben a kábel megsérülhet. A kábel sérülése érintkezési problémát, zárlatot és tüzet okozhat.

6. Ne húzza ki a készüléket a konnektorból működés közben, ezzel áramütést és tüzet okozhat.

7. Ne nyúljon bele és ne helyezzen semmilyen idegen tárgyat a berendezés nyílásába. Ellenkező esetben a készülék meghibásodhat vagy áramütés érheti.

8. Meghibásodás esetén ne szedje szét és ne próbálja megjavítani a készüléket.

9. A berendezés tisztításakor, illetve egyéb karbantartási munkák előtt mindig áramtalanítsa a készüléket!



A Hűtőközeg

A klímakészülék helyes működését a rendszerben keringő hűtőközeg biztosítja. Az alkalmazott hűtőközeg az R290 (propán). A hűtőközeg gyúlékony és szagtalan. Szivárgása esetén bizonyos körülmények között felrobbanhat. A hagyományos hűtőközeggel összehasonlítva, az R290 nem szennyezett, nem károsítja az ózonréteget és alacsony üvegházhatású. Az R290 nagyon jó termodinamikai tulajdonságokkal rendelkezik, és energetikai hatékonysága is jelentős. Az R290 hűtőközeg alkalmazott mennyisége az adatlapon található.



A hely kiválasztása

A páratlanító csak beltérben használható. Ne használja ipari területen.

A páratlanítót vízszintes padlón helyezve használja.

A páratlanítót 5°C és 35°C közötti környezeti hőmérsékletnél lehet üzemeltetni.

A helyiség relatív páratartalma 30% - 90% között kell legyen.

Üzemeltetés közben a nyílászárók legyenek becsukva.

Kerülje a közvetlen napfényt.

Gree légkondicionálók

Általános tudnivalók³

Figyeljen arra, hogy a levegő beszívás és kifújás szabadon maradjon.

Biztosítson elegendő helyet a gép üzemeltetéséhez a következő oldalon található ábra szerint:

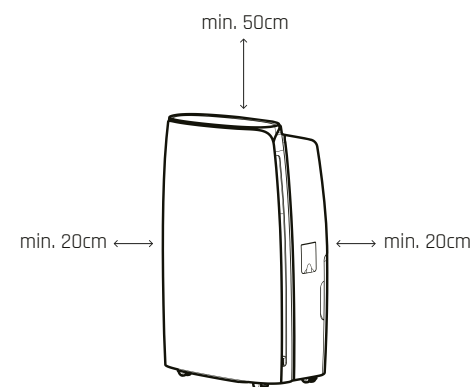

A páratlanító részei

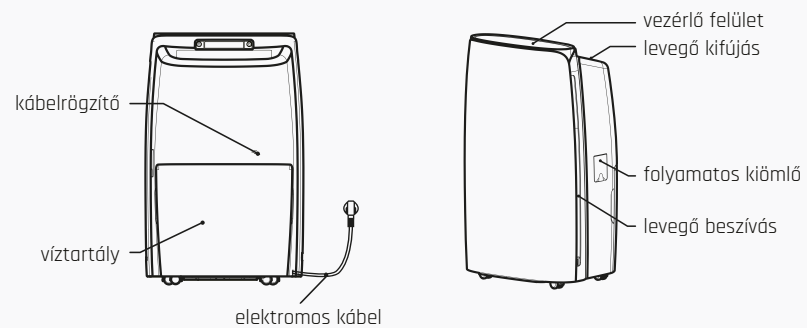



A berendezés működtetése¹

01

ON-OFF gomb

megnyomásával ki- vagy bekapcsolhatja a páratlanítót

02

FAN gomb

megnyomásával kiválaszthatja a kívánt ventilátor fokozatot

03

TIMER gomb

megnyomásával 0-24 óra között időzítheti a berendezés ki- vagy bekapcsolását 1 órás lépcsőkben. A kijelző jelzi a beállított értéket

04

HUMIDITY gomb

megnyomásával 30-80% között állíthatja az elérni kívánt páratartalmat 10%-os lépcsőkben

Kezelő felület részai

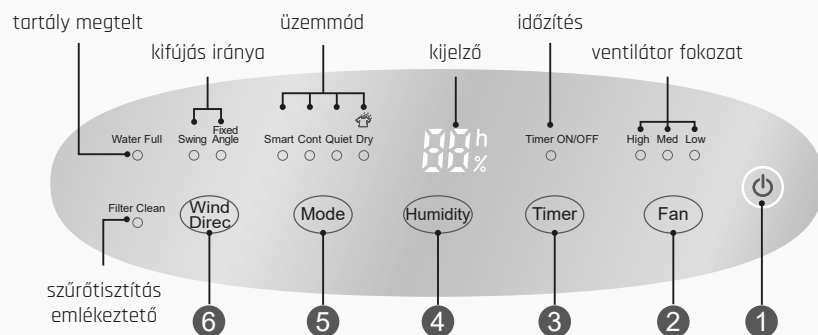

A berendezés működtetése²



05

MODE gomb

Az alábbi módok közül választhat:

SMART

A berendezés automatikusan az emberi test számára komfortos páratartalmat tartja a hőmérséklet alapján.

CONT

A berendezés folyamatos párátlanitást végez mindaddig, amíg a levegő páratartalma túl alacsonyra csökken.

QUIET

A berendezés automatikusan az emberi test számára komfortos páratartalmat tartja a hőmérséklet alapján, a leghalkabb ventilátor fokozaton üzemel.

DRY

Szárítás üzemmód, a ruhák száradása után a berendezés a páratartalmat megadott szinten tartja.

MEGJEGYZÉS

Ha a páratartalom alacsonyabb a beállítottnál vagy alacsonyabb, mint a hőmérséklet alapján komfortosnak tartott, a berendezés szünetelteti a párátlanitást **SMART** és **QUIET** üzemben. **DRY** és **CONT** üzemben a páratartalmat nem lehet állítani. **DRY** és **QUIET** üzemben a ventilátor sebességet nem lehet állítani.

06

WIND gomb

Megnyomásával folyamatos legyező vagy fix állású kifújás közül választhat. A fix üzem bekapcsolásakor a légtelőrő az aktuális pozícióban áll meg.

További funkciók

Riasztás

A berendezés figyelmeztető hangjelzést ad a „tartály tele jelzés után” vagy a tartály helytelen behelyezése esetén 3 perc elteltével.

Automata leállítás

A berendezés leáll, amennyiben a tartály megtelt vagy nincs a helyén, illetve abban az esetben, ha a páratartalom 5%-kal alacsonyabb, mint a beprogramozott.

Memória

Áramkimaradás esetén a berendezés újrainduláskor az utolsó beállításoknak megfelelően indul újra.

Szűrőtisztítási emlékeztető

Meghatározott üzemóra után a „filter clean” led világítása emlékeztet a szűrők tisztításának szükségességére. A szűrők tisztítása után a **FAN** és **HUMIDITY** gombok együttes megnyomásával törölheti a jelzést.

Billentyűzár

A **MODE** és a **TIMER** gombok együttes megnyomásával aktiválhatja vagy kikapcsolhatja a billentyűzárát. Bekapcsolt billentyűzár esetén gombnyomásra a kijelzőn az **LC** felirat jelenik meg.



Cseppvíz elvezetés¹

Folyamatos elvezetés

Nyissa fel a kivezetés fedelét, majd távolítsa el a lezáró kupakot.

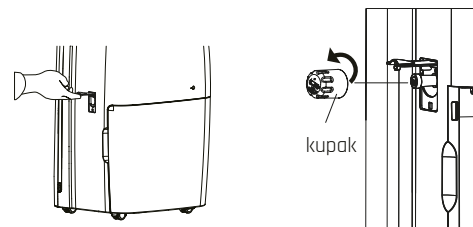

Miután eltávolította a kupakot, húzza ki a gumidugót, majd helyezze fel a csomagolásban kapott kifolyó csontot a menetre. Ezután csatlakoztasson hozzá egy legalább 14 mm belső átmérőjű csövet a cseppvíz elvezetéséhez (nem tartozék).

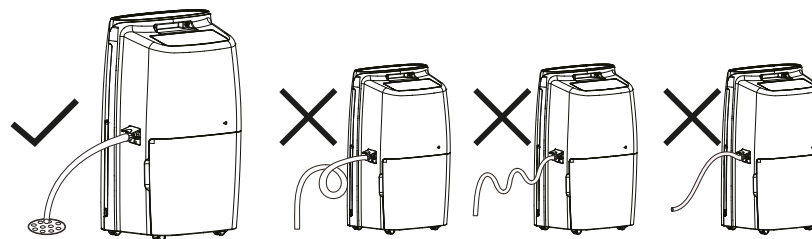
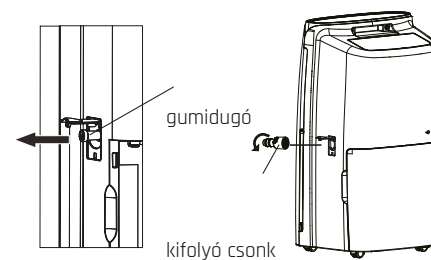



Cseppvíz tartály használata

A folyamatos elvezetés csövét zárja le, különben a víz azon keresztül távozik. A tartály eltávolítása előtt győződjön meg róla, hogy a berendezés már nem üzemel.



Gree légkondicionálók

Cseppvíz elvezetés²

Cseppvíz tartály tisztítása

A tartályt néhány hetente tisztítsa meg a lerakódó szennyeződésektől, vízkőtől. Használjon puha kefét vagy rongyot és folyó vízzel öblítse át a tartályt.

GDN20AV-K5EBA1A

Vegye ki a gépből a tartályt, majd a képen jelölt 4 db fűlnél pattintsa ki a takaró fedelet. Miután kitarikította a tartályt, a fedelet helyezze vissza a megfelelő helyre.

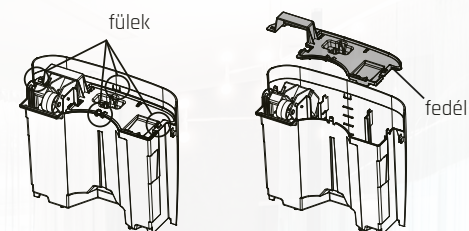

GDN40AW-K5EBA1A

Vegye ki a gépből a tartályt, majd a képen jelölt 4 db fűlnél pattintsa ki a takaró fedelet. Először fordítsa a képen látható irányba a fogantyút, majd vegye ki a helyéről. Miután kitarikította a tartályt, a fedelet helyezze vissza a megfelelő helyre.

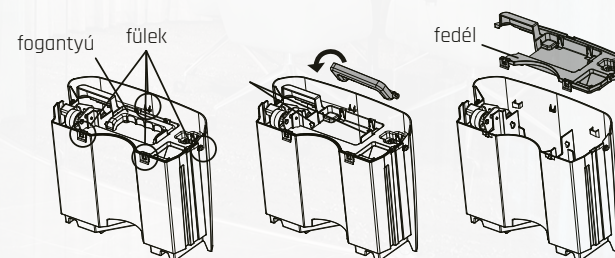

Karbantartás

01

A páratlanító berendezés karbantartása

A készülék tisztítása előtt a hálózati csatlakozót húzza ki.

02

A burkolat tisztítása

A burkolatot először enyhén vizes, majd száraz ruhával törölje át. A tisztításhoz ne használjon alkoholt vagy egyéb oldószereket.

03

A levegőszűrő tisztítása

A szűrőben lerakódó por csökkenti a készülék hatékonyságát, ezért a levegőszűrőt tisztítani kell. Amennyiben a szűrő eldugul, a készülék hatékonysága jelentősen csökken. A szűrőt a képeken látható módon távolítsa el. A szűrőbetétet porszívó segítségével tisztítsa meg. Ha a szűrőbetét nagyon piszkos, akkor meleg víz segítségével távolítsa el a szennyeződéseket, de ne használjon forró vizet és vegyszereket. Győződjön meg arról, a szűrő teljesen megszáradt, csak azután helyezze azt vissza. Ügyeljen rá, hogy ne törjön meg a szűrő.

04

A készülék tárolása

A következőket vegye figyelembe a tárolás előkészítésénél szezon végén, illetve mikor már vélhetően nem használja huzamosabb ideig a készüléket:

- Távolítsa el a cseppvizet a tartályból vagy kösse le az állandó cseppvíz kivezető csövet.
- Húzza ki a hálózati csatlakozót, tekerje össze és csomagolja be.
- Tisztítsa meg a burkolatot és a levegőszűrőt.
- Álló helyzetben, száraz, hűvös helyen tárolja a gépet, óvja meg a portól és a napfénytől.

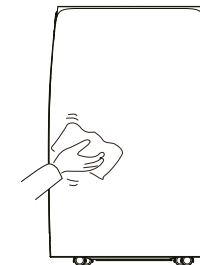

Gree légkondicionáló

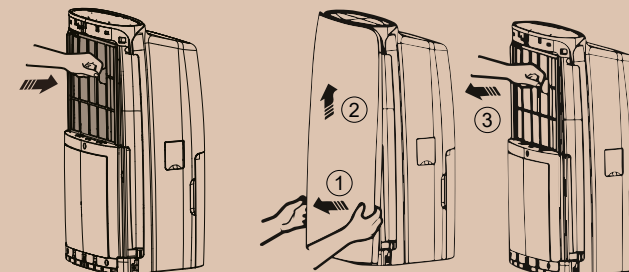



Műszaki paraméterek

Alapvető műszaki adatok a berendezések oldalán található címkén láthatóak.

Részletesebb műszaki specifikációk folyamatosan frissített változata megtalálható, és letölthető honlapunk alábbi linkjéről:

<https://gree-magyarország.hu/letoltesek-muszaki-specifikacok/>



Gree légkondicionálók

Hibaelhárítás

A szerviz megkeresése előtti ellenőrzések

A márkaszerviz megkeresése előtt, nézze át az alábbi táblázatot. Ezzel időt és pénzt spórolhat. Ez a jegyzék a gyakori állapotokat ismerteti, amelyeket nem gyártási hiba vagy rossz minőségű nyersanyagok okoznak.

| Probléma | Lehetséges ok | Megoldás |
|--|---|---|
| Nem indul a készülék. | Nincs csatlakoztatva az egység. | Győződjön meg róla, hogy a csatlakozódugó szilárdan van csatlakoztatva egy megfelelő aljzathoz. |
| | Kiégett a biztosíték vagy kikapcsolt a kismegszakító. | Ellenőrizze a biztosítékot/kismegszakítót. Szükség esetén cserélje ki a biztosítékot, vagy nyomja vissza a megszakítót. |
| | Nem megfelelő környezeti hőmérséklet | A helyiség hőmérséklete 5°C és 32°C között kell legyen a megfelelő működéshez. |
| Megtelt a víztartály jelzés világít | Nem megfelelően lett behelyezve a tartály vagy nem megfelelő az úszókapcsoló állása | Üritse ki, ellenőrizze a kapcsolót és helyezze vissza megfelelően a helyére a tartályt. |
| | A tartály megtelt vízzel | |
| | A tartályt eltávolították | |
| Nem indul el a berendezés | Túl magasra állította a páratlanítás értékét. | Állítsa kisebbre az értéket vagy válassza ki a folyamatos páratlanítás (CO) üzemmódot. |
| A készülék nem megfelelően páratlanít | Valami blokkolja a szükséges levegő áramlás útját. | Ellenőrizze, hogy nem blokkolja semmi a levegő útját, a megfelelő elhelyezés a 9. oldalon látható. |
| | A szűrő túl koszos | Tisztítsa meg a levegő szűrőt. |
| | A hőmérséklet túl alacsony | A túl alacsony hőmérséklet rontja a páratlanító berendezés hatékonyságát. Próbálja meg felfűteni a helyiséget legalább 15°C-ig. |
| | Rosszul vannak becsukva az ajtók vagy ablakok. | Ellenőrizze, jól be vannak-e csukva az ajtók, ablakok és egyéb nyílások. |

Hibakódok

Amennyiben hibakódot lát a kijelzőn, kérjük, keresse fel a Céget akitől megvásárolta a berendezést. Ne próbálja meg otthon megjavítani a készüléket, az a jótállás elvesztésével járhat és közben sérülést szenvedhet.



www.gree-magyarorszag.hu

V05p

